

(PL) OPAKOWANIE JEST INTEGRALNĄ CZĘŚCIĄ TEJ INSTRUKCJI. (CZ) Obal je nedílnou součástí instrukce. (SK) Balenie je neoddeliteľnou súčasťou návodu. (HU) A csomagolás az utasítás szerves része. (GB) The packaging is the integral part of the instruction. (DE) Die Verpackung ist ein wesentlicher Bestandteil der Anleitung. (RU) Упаковка является неотъемлемой частью инструкции. (RO) Ambalajul este parte integrantă a instrucțiunii. (BG) Опаковката е неразделна част от инструкцията. (UA) Упаковка є невід'ємною частиною інструкції. (LT) Pakuotė yra neatsiejama instrukcijos dalis. (LV) Lepakojums ir instrukcijas neatņemama sastāvdaļa. (EE) Pakend on juhendi lahutamatu osa. (FR) L'emballage fait partie intégrante de l'instruction. (ES) El embalaje es la parte integral de la instrucción. (PT) A embalagem é parte integrante das instruções. (IT) L'imballaggio è parte integrante delle istruzioni. (DK) Emballagen er den integrerede del af instruktionen. (NL) De verpakking maakt integraal deel uit van de instructie. (SE) Förpackningen är den integrerade delen av instruktionen. (FI) Pakkaus on olennainen osa ohjeita. (NO) Emballasjen er den integrerte delen av instruksjonen. (GR) Η συσκευασία είναι το αναπόσπαστο μέρος της εντολής. (MK) Пакувањето е составен дел од упатството. (SI) Embalaža je sestavni del navodila. (RS) Embalaža je sastavni del navodila.

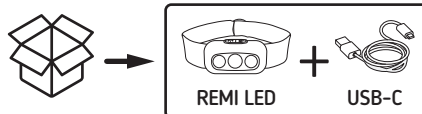

REMI LED 3W	220 lm	220 lm	A14-G

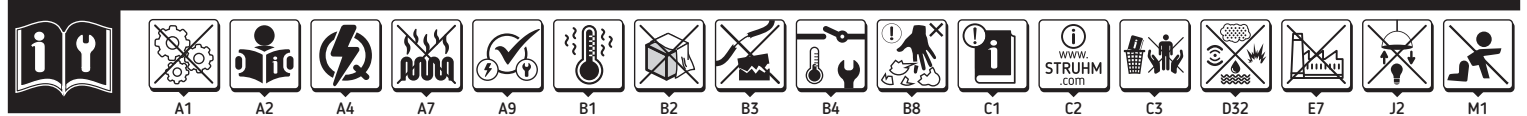
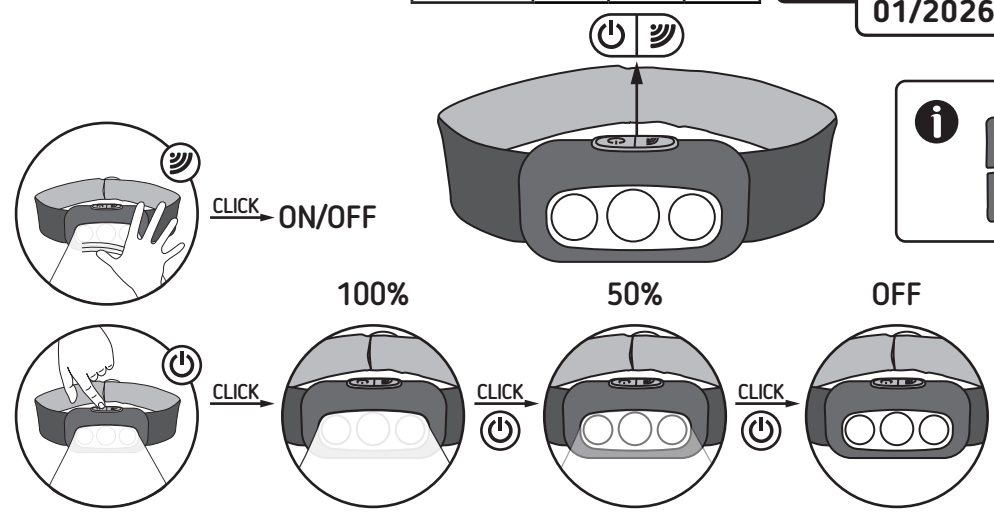
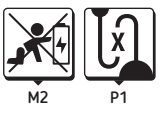

5h

MAX 6h

INPUT DC MAX 5V 1A MAX USB-C

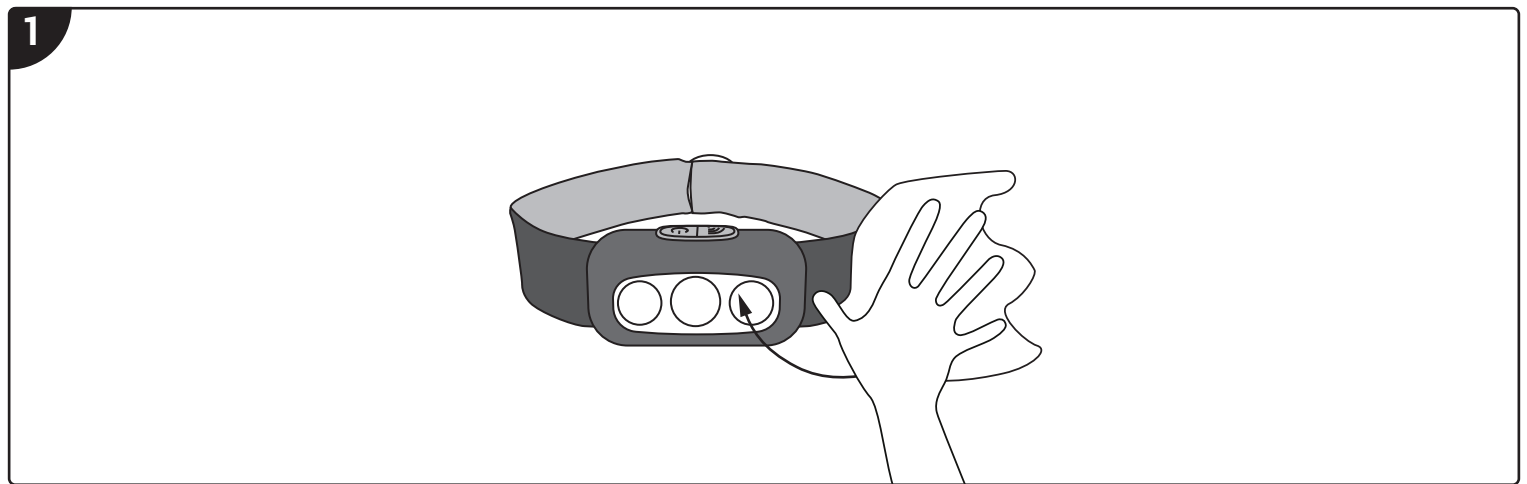
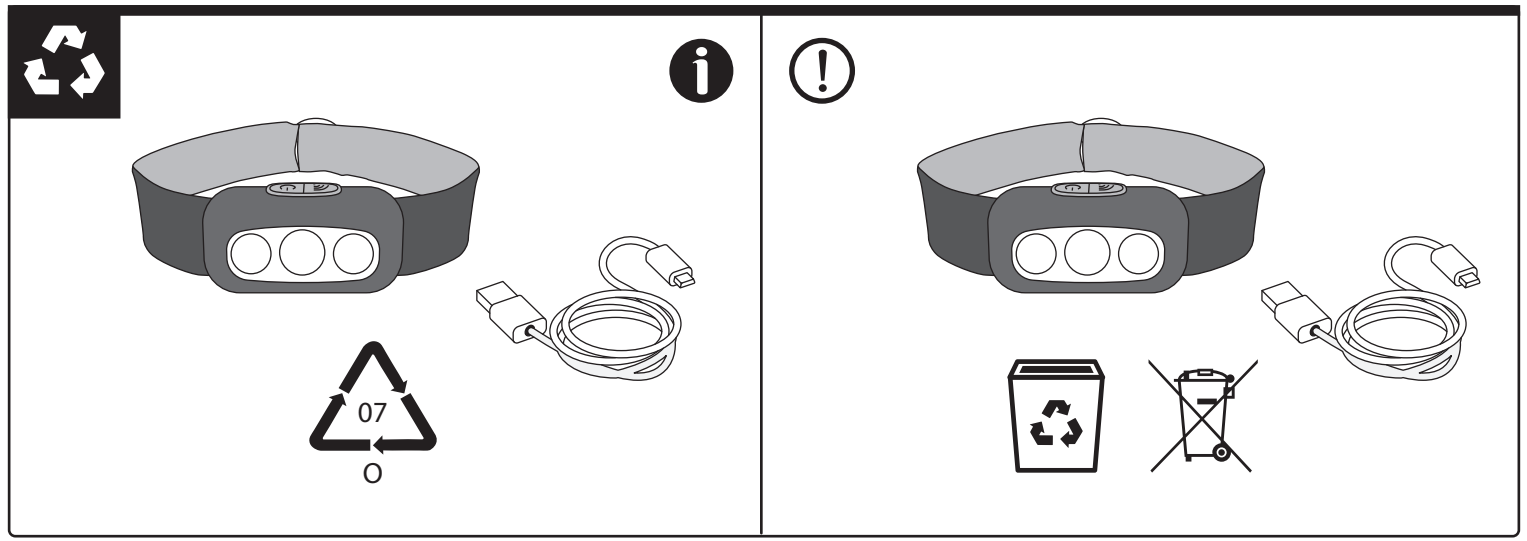



h techniku. Potrzebowana technika może być też wyrażona w języku polskim...

niucht zusammen mit normalem Netz angeschlossen werden. Bei Zweipol- oder Dreipolanschlüssen...

la pannelle de colectare / primini dau dispozitivului sau distribuitor de acti...

Rekomendujeme zaviesť do každého distribútora dva na druhú stranu...

vaistvoimise kohteide kohta saavad kasutada kahte juhtkaabli...

establecimientos de colecta de pilas para el reciclaje...

BT - INSTRUMENTOS DE UTILIZACAO DE INSTALACAO DOS PRODUTOS DESCRICAO...

NL - INSTRUMENTOS POR GEBRUIK VAN DE PRODUCTEN...

BRUK OG INSTALLASJON FOR NYE BATTERIER...

DE - Denne markering viser at det er nødvendigt...

PL - INSTRUCJA OBLASZKI I MONTAZU PRODUKTOW... D3 - Znaczenie wskazuje na konieczność...

HU - A TERMÉK HASZNÁLTÁSA... D3 - Ez a jelölés arra utal, hogy a termék...

BE - UKAZOVANJE NA MESTO ZA KOLEKCIJU... D3 - Ova oznaka ukazuje na mesto za skupljanje...

BE - UKAZOVANJE NA MESTO ZA KOLEKCIJU... D3 - Ova oznaka ukazuje na mesto za skupljanje...

RU - РУКОВОДСТВО ПО ЭКСПЛУАТАЦИИ И УСТАНОВКЕ... D3 - Данное обозначение указывает на необходимость...

FR - INSTRUMENTS D'UTILISATION ET D'INSTALLATION... D3 - Ce marquage indique la nécessité...

IT - ISTRUZIONI PER L'USO E L'INSTALLAZIONE... D3 - Questa etichetta indica la necessità...

ES - INSTRUMENTOS PARA EL ANVIADO Y LA INSTALACION... D3 - Este símbolo indica la necesidad...

SK - OHEJTE TUKY TOUZIEN KAYTOA... D3 - Tämä merkki tarkoittaa sitä...

SK - OHEJTE TUKY TOUZIEN KAYTOA... D3 - Tämä merkki tarkoittaa sitä...

CS - POKYNY PO POUZIVANI A INSTALACI VYROBU... D3 - Toto označení poukazuje na nutnost...

SK - POKYNY PO POUZIVANI A INSTALACI VYROBU... D3 - Toto označení poukazuje na nutnost...

PL - INSTRUCJA OBLASZKI I MONTAZU PRODUKTOW... D3 - Znaczenie wskazuje na konieczność...

BE - UKAZOVANJE NA MESTO ZA KOLEKCIJU... D3 - Ova oznaka ukazuje na mesto za skupljanje...

RU - РУКОВОДСТВО ПО ЭКСПЛУАТАЦИИ И УСТАНОВКЕ... D3 - Данное обозначение указывает на необходимость...

FR - INSTRUMENTS D'UTILISATION ET D'INSTALLATION... D3 - Ce marquage indique la nécessité...

IT - ISTRUZIONI PER L'USO E L'INSTALLAZIONE... D3 - Questa etichetta indica la necessità...

ES - INSTRUMENTOS PARA EL ANVIADO Y LA INSTALACION... D3 - Este símbolo indica la necesidad...

SK - OHEJTE TUKY TOUZIEN KAYTOA... D3 - Tämä merkki tarkoittaa sitä...

SK - OHEJTE TUKY TOUZIEN KAYTOA... D3 - Tämä merkki tarkoittaa sitä...

PL - INSTRUCJA OBLASZKI I MONTAZU PRODUKTOW... D3 - Znaczenie wskazuje na konieczność...

BE - UKAZOVANJE NA MESTO ZA KOLEKCIJU... D3 - Ova oznaka ukazuje na mesto za skupljanje...

RU - РУКОВОДСТВО ПО ЭКСПЛУАТАЦИИ И УСТАНОВКЕ... D3 - Данное обозначение указывает на необходимость...

FR - INSTRUMENTS D'UTILISATION ET D'INSTALLATION... D3 - Ce marquage indique la nécessité...

IT - ISTRUZIONI PER L'USO E L'INSTALLAZIONE... D3 - Questa etichetta indica la necessità...

ES - INSTRUMENTOS PARA EL ANVIADO Y LA INSTALACION... D3 - Este símbolo indica la necesidad...

SK - OHEJTE TUKY TOUZIEN KAYTOA... D3 - Tämä merkki tarkoittaa sitä...

SK - OHEJTE TUKY TOUZIEN KAYTOA... D3 - Tämä merkki tarkoittaa sitä...

PL - INSTRUCJA OBLASZKI I MONTAZU PRODUKTOW... D3 - Znaczenie wskazuje na konieczność...

BE - UKAZOVANJE NA MESTO ZA KOLEKCIJU... D3 - Ova oznaka ukazuje na mesto za skupljanje...

RU - РУКОВОДСТВО ПО ЭКСПЛУАТАЦИИ И УСТАНОВКЕ... D3 - Данное обозначение указывает на необходимость...

FR - INSTRUMENTS D'UTILISATION ET D'INSTALLATION... D3 - Ce marquage indique la nécessité...

IT - ISTRUZIONI PER L'USO E L'INSTALLAZIONE... D3 - Questa etichetta indica la necessità...

ES - INSTRUMENTOS PARA EL ANVIADO Y LA INSTALACION... D3 - Este símbolo indica la necesidad...

SK - OHEJTE TUKY TOUZIEN KAYTOA... D3 - Tämä merkki tarkoittaa sitä...

SK - OHEJTE TUKY TOUZIEN KAYTOA... D3 - Tämä merkki tarkoittaa sitä...

PL - INSTRUCJA OBLASZKI I MONTAZU PRODUKTOW... D3 - Znaczenie wskazuje na konieczność...

BE - UKAZOVANJE NA MESTO ZA KOLEKCIJU... D3 - Ova oznaka ukazuje na mesto za skupljanje...

RU - РУКОВОДСТВО ПО ЭКСПЛУАТАЦИИ И УСТАНОВКЕ... D3 - Данное обозначение указывает на необходимость...

FR - INSTRUMENTS D'UTILISATION ET D'INSTALLATION... D3 - Ce marquage indique la nécessité...

IT - ISTRUZIONI PER L'USO E L'INSTALLAZIONE... D3 - Questa etichetta indica la necessità...

ES - INSTRUMENTOS PARA EL ANVIADO Y LA INSTALACION... D3 - Este símbolo indica la necesidad...

SK - OHEJTE TUKY TOUZIEN KAYTOA... D3 - Tämä merkki tarkoittaa sitä...

SK - OHEJTE TUKY TOUZIEN KAYTOA... D3 - Tämä merkki tarkoittaa sitä...

PL - INSTRUCJA OBLASZKI I MONTAZU PRODUKTOW... D3 - Znaczenie wskazuje na konieczność...

BE - UKAZOVANJE NA MESTO ZA KOLEKCIJU... D3 - Ova oznaka ukazuje na mesto za skupljanje...

RU - РУКОВОДСТВО ПО ЭКСПЛУАТАЦИИ И УСТАНОВКЕ... D3 - Данное обозначение указывает на необходимость...

FR - INSTRUMENTS D'UTILISATION ET D'INSTALLATION... D3 - Ce marquage indique la nécessité...

IT - ISTRUZIONI PER L'USO E L'INSTALLAZIONE... D3 - Questa etichetta indica la necessità...

ES - INSTRUMENTOS PARA EL ANVIADO Y LA INSTALACION... D3 - Este símbolo indica la necesidad...

SK - OHEJTE TUKY TOUZIEN KAYTOA... D3 - Tämä merkki tarkoittaa sitä...

SK - OHEJTE TUKY TOUZIEN KAYTOA... D3 - Tämä merkki tarkoittaa sitä...

PL - INSTRUCJA OBLASZKI I MONTAZU PRODUKTOW... D3 - Znaczenie wskazuje na konieczność...

BE - UKAZOVANJE NA MESTO ZA KOLEKCIJU... D3 - Ova oznaka ukazuje na mesto za skupljanje...

RU - РУКОВОДСТВО ПО ЭКСПЛУАТАЦИИ И УСТАНОВКЕ... D3 - Данное обозначение указывает на необходимость...

FR - INSTRUMENTS D'UTILISATION ET D'INSTALLATION... D3 - Ce marquage indique la nécessité...

IT - ISTRUZIONI PER L'USO E L'INSTALLAZIONE... D3 - Questa etichetta indica la necessità...

ES - INSTRUMENTOS PARA EL ANVIADO Y LA INSTALACION... D3 - Este símbolo indica la necesidad...

SK - OHEJTE TUKY TOUZIEN KAYTOA... D3 - Tämä merkki tarkoittaa sitä...

SK - OHEJTE TUKY TOUZIEN KAYTOA... D3 - Tämä merkki tarkoittaa sitä...

PL - INSTRUCJA OBLASZKI I MONTAZU PRODUKTOW... D3 - Znaczenie wskazuje na konieczność...

BE - UKAZOVANJE NA MESTO ZA KOLEKCIJU... D3 - Ova oznaka ukazuje na mesto za skupljanje...

RU - РУКОВОДСТВО ПО ЭКСПЛУАТАЦИИ И УСТАНОВКЕ... D3 - Данное обозначение указывает на необходимость...

FR - INSTRUMENTS D'UTILISATION ET D'INSTALLATION... D3 - Ce marquage indique la nécessité...

IT - ISTRUZIONI PER L'USO E L'INSTALLAZIONE... D3 - Questa etichetta indica la necessità...

ES - INSTRUMENTOS PARA EL ANVIADO Y LA INSTALACION... D3 - Este símbolo indica la necesidad...

SK - OHEJTE TUKY TOUZIEN KAYTOA... D3 - Tämä merkki tarkoittaa sitä...

SK - OHEJTE TUKY TOUZIEN KAYTOA... D3 - Tämä merkki tarkoittaa sitä...

PL - INSTRUCJA OBLASZKI I MONTAZU PRODUKTOW... D3 - Znaczenie wskazuje na konieczność...

BE - UKAZOVANJE NA MESTO ZA KOLEKCIJU... D3 - Ova oznaka ukazuje na mesto za skupljanje...

RU - РУКОВОДСТВО ПО ЭКСПЛУАТАЦИИ И УСТАНОВКЕ... D3 - Данное обозначение указывает на необходимость...

FR - INSTRUMENTS D'UTILISATION ET D'INSTALLATION... D3 - Ce marquage indique la nécessité...

IT - ISTRUZIONI PER L'USO E L'INSTALLAZIONE... D3 - Questa etichetta indica la necessità...

ES - INSTRUMENTOS PARA EL ANVIADO Y LA INSTALACION... D3 - Este símbolo indica la necesidad...

SK - OHEJTE TUKY TOUZIEN KAYTOA... D3 - Tämä merkki tarkoittaa sitä...

SK - OHEJTE TUKY TOUZIEN KAYTOA... D3 - Tämä merkki tarkoittaa sitä...

PL - INSTRUCJA OBLASZKI I MONTAZU PRODUKTOW... D3 - Znaczenie wskazuje na konieczność...

BE - UKAZOVANJE NA MESTO ZA KOLEKCIJU... D3 - Ova oznaka ukazuje na mesto za skupljanje...

RU - РУКОВОДСТВО ПО ЭКСПЛУАТАЦИИ И УСТАНОВКЕ... D3 - Данное обозначение указывает на необходимость...

FR - INSTRUMENTS D'UTILISATION ET D'INSTALLATION... D3 - Ce marquage indique la nécessité...

IT - ISTRUZIONI PER L'USO E L'INSTALLAZIONE... D3 - Questa etichetta indica la necessità...

ES - INSTRUMENTOS PARA EL ANVIADO Y LA INSTALACION... D3 - Este símbolo indica la necesidad...

SK - OHEJTE TUKY TOUZIEN KAYTOA... D3 - Tämä merkki tarkoittaa sitä...

SK - OHEJTE TUKY TOUZIEN KAYTOA... D3 - Tämä merkki tarkoittaa sitä...

PL - INSTRUCJA OBLASZKI I MONTAZU PRODUKTOW... D3 - Znaczenie wskazuje na konieczność...

BE - UKAZOVANJE NA MESTO ZA KOLEKCIJU... D3 - Ova oznaka ukazuje na mesto za skupljanje...

RU - РУКОВОДСТВО ПО ЭКСПЛУАТАЦИИ И УСТАНОВКЕ... D3 - Данное обозначение указывает на необходимость...

FR - INSTRUMENTS D'UTILISATION ET D'INSTALLATION... D3 - Ce marquage indique la nécessité...

IT - ISTRUZIONI PER L'USO E L'INSTALLAZIONE... D3 - Questa etichetta indica la necessità...

ES - INSTRUMENTOS PARA EL ANVIADO Y LA INSTALACION... D3 - Este símbolo indica la necesidad...

SK - OHEJTE TUKY TOUZIEN KAYTOA... D3 - Tämä merkki tarkoittaa sitä...

SK - OHEJTE TUKY TOUZIEN KAYTOA... D3 - Tämä merkki tarkoittaa sitä...

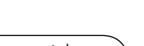
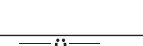
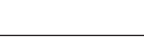
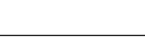
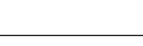
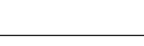
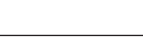
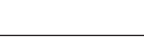
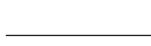

B1 - B2 - B3 - B4 - B5 - B6 - B7 - B8

B1 - B2 - B3 - B4 - B5 - B6 - B7 - B8

B1 - B2 - B3 - B4 - B5 - B6 - B7 - B8

B1 - B2 - B3 - B4 - B5 - B6 - B7 - B8

B1 - B2 - B3 - B4 - B5 - B6 - B7 - B8

B1 - B2 - B3 - B4 - B5 - B6 - B7 - B8

B1 - B2 - B3 - B4 - B5 - B6 - B7 - B8

B1 - B2 - B3 - B4 - B5 - B6 - B7 - B8

B1 - B2 - B3 - B4 - B5 - B6 - B7 - B8

B1 - B2 - B3 - B4 - B5 - B6 - B7 - B8

B1 - B2 - B3 - B4 - B5 - B6 - B7 - B8

B1 - B2 - B3 - B4 - B5 - B6 - B7 - B8

B1 - B2 - B3 - B4 - B5 - B6 - B7 - B8

B1 - B2 - B3 - B4 - B5 - B6 - B7 - B8

B1 - B2 - B3 - B4 - B5 - B6 - B7 - B8

B1 - B2 - B3 - B4 - B5 - B6 - B7 - B8

B1 - B2 - B3 - B4 - B5 - B6 - B7 - B8

B1 - B2 - B3 - B4 - B5 - B6 - B7 - B8

B1 - B2 - B3 - B4 - B5 - B6 - B7 - B8

B1 - B2 - B3 - B4 - B5 - B6 - B7 - B8

B1 - B2 - B3 - B4 - B5 - B6 - B7 - B8

B1 - B2 - B3 - B4 - B5 - B6 - B7 - B8

B1 - B2 - B3 - B4 - B5 - B6 - B7 - B8

B1 - B2 - B3 - B4 - B5 - B6 - B7 - B8

B1 - B2 - B3 - B4 - B5 - B6 - B7 - B8

B1 - B2 - B3 - B4 - B5 - B6 - B7 - B8

B1 - B2 - B3 - B4 - B5 - B6 - B7 - B8

B1 - B2 - B3 - B4 - B5 - B6 - B7 - B8

B1 - B2 - B3 - B4 - B5 - B6 - B7 - B8

B1 - B2 - B3 - B4 - B5 - B6 - B7 - B8

